

Genie®



Manuel de l'opérateur

avec consignes d'entretien

First Edition
Thirteenth Printing
Part No. 46281FR

GS™-2032

GS™-2632

GS™-2046

GS™-2646

GS™-3246

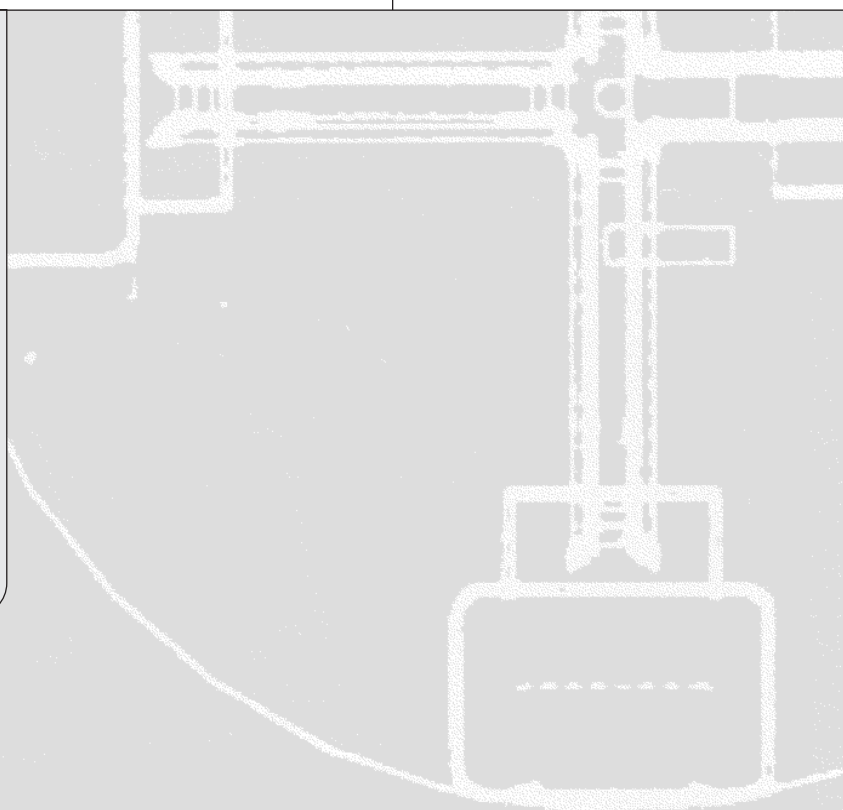



Renseignements importants

Consulter, comprendre et respecter les présentes règles de sécurité et instructions d'utilisation avant d'utiliser cette machine. Seul du personnel formé et autorisé peut être habilité à utiliser cette machine. Le présent manuel doit être considéré comme faisant partie intégrante de la machine et y être stocké en permanence. Si vous avez des questions, veuillez contacter Genie Industries.

Table des matières

	Page
Sécurité	1
Légende	9
Commandes	10
Contrôle avant mise en route	12
Entretien	14
Tests des fonctions	16
Contrôle du lieu de travail	21
Instructions d'utilisation	22
Instructions de transport	27
Autocollants	28
Caractéristiques techniques	32

Comment nous contacter :

Site Internet : <http://www.genielift.com>
Adresse e-mail : techpub@genieind.com

Genie Industries

Copyright © 1997 par Genie Industries

Première édition : Treizième impression,
septembre 2001

« Genie » est une marque déposée de Genie Industries aux Etats-Unis et dans de nombreux autres pays. « GS » est une marque de Genie Industries.

 Imprimé sur du papier recyclé L

Imprimé aux Etats-Unis

Règles de sécurité



Danger

Négliger de respecter les instructions et les règles de sécurité du présent manuel peut entraîner des risques de blessures graves voire mortelles.

Ne pas utiliser, à moins que :

- Vous avez appris et appliqué les principes d'utilisation de la machine en toute sécurité contenus dans le présent manuel de l'opérateur.

1 Eviter toute situation à risque.

Prendre connaissance des règles de sécurité et s'assurer de les comprendre avant de passer à la section suivante.

2 Toujours effectuer un contrôle avant mise en route.

3 Toujours tester les fonctions avant utilisation.

4 Contrôler le lieu de travail.

5 Utiliser la machine uniquement pour des applications pour lesquelles elle a été conçue.

- Vous avez lu, compris et respecté :

Les instructions du fabricant et les règles de sécurité—Manuels de sécurité et de l'opérateur et autocollants de la machine

Les règles de sécurité de l'employeur et les réglementations du chantier

Les réglementations gouvernementales en vigueur

- Vous** avez été correctement formé à utiliser la machine en toute sécurité.

RÈGLES DE SÉCURITÉ

Risques d'électrocution

Cette machine **n'est pas** isolée au niveau électrique et n'offre **aucune** protection en cas de contact ou de proximité avec des objets sous tension.

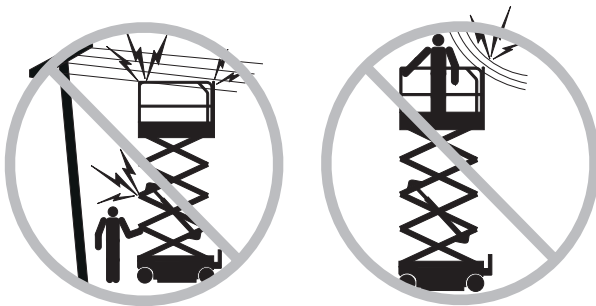

Maintenir une distance minimale de sécurité par rapport aux lignes et aux appareils électriques, conformément aux réglementations gouvernementales et au tableau suivant.

Tension électrique phase à phase	Distance minimale de sécurité Mètres
De 0 à 300V	Eviter tout contact
De 300V à 50KV	3,05
De 50KV à 200KV	4,60
De 200KV à 350KV	6,10
De 350KV à 500KV	7,62
De 500KV à 750KV	10,67
De 750KV à 1.000KV	13,72

Tenir compte du mouvement de la plate-forme et de l'oscillation ou du fléchissement des lignes électriques et prendre garde aux vents violents.

Se tenir à l'écart de la machine si elle touche des lignes sous tension. Le personnel au sol ou à bord de la plate-forme ne doit pas toucher ni utiliser la machine tant que les lignes électriques sont sous tension.

Ne pas utiliser la machine en cas d'orage ou d'éclairs.

Ne pas utiliser la machine comme masse de soudage.

Risques de renversement

Le poids des occupants et de l'équipement ne doit en aucun cas dépasser la capacité maximale de la plate-forme ni celle de l'extension de plate-forme.

Capacité maximale - GS-2032

Plate-forme rétractée	363 kg
Plate-forme déployée -plate-forme seule	249 kg
Plate-forme étendue - Extension uniq.	113 kg
Nombre maximal d'occupants - ANSI et CSA	2
Nombre maximal d'occupants - CE et Australia	
Utilisation à l'extérieur	1
Utilisation à l'intérieur uniquement	2



363 kg



Extension
uniquement
113 kg

Plate-forme
uniquement
249 kg

Capacité maximale - GS-2632

Plate-forme rétractée	227 kg
Plate-forme déployée -plate-forme seule	113 kg
Plate-forme étendue - Extension uniq.	113 kg
Nombre maximal d'occupants - ANSI et CSA	2
Nombre maximal d'occupants - CE et Australia	
Utilisation à l'intérieur seulement	2



227 kg



Extension
uniquement
113 kg

Plate-forme
uniquement
113 kg

RÈGLES DE SÉCURITÉ

Capacité maximale - GS-2046

Plate-forme rétractée	544 kg
Plate-forme étendue - Plate-forme uniq.	431 kg
Plate-forme étendue - Extension uniq.	113 kg
Nombre maximal d'occupants	2



544 kg



Extension
uniquement
113 kg

Plate-forme
uniquement
431 kg

Capacité maximale - GS-2646

Plate-forme rétractée	454 kg
Plate-forme étendue - Plate-forme uniq.	340 kg
Plate-forme étendue - Extension uniq.	113 kg
Nombre maximal d'occupants - CE	2
Nombre maximal d'occupants - Australia	
Utilisation à l'extérieur	1
Utilisation à l'intérieur uniquement	2



454 kg



Extension
uniquement
113 kg

Plate-forme
uniquement
340 kg

Capacité maximale - GS-3246

Plate-forme rétractée	318 kg
Plate-forme étendue - Plate-forme uniq.	204 kg
Plate-forme étendue - Extension uniq.	113 kg
Nombre maximal d'occupants - ANSI et CSA	2
Nombre maximal d'occupants - CE et Australia	
Utilisation à l'extérieur	1
Utilisation à l'intérieur uniquement	2



318 kg



Extension
uniquement
113 kg

Plate-forme
uniquement
204 kg

Ne pas relever la plate-forme si la machine n'est pas sur une surface ferme et horizontale.



Ne pas se baser sur l'alarme de dévers pour indiquer le niveau. L'alarme de dévers retentit sur le châssis uniquement lorsque la machine se trouve sur une pente.

Si l'alarme de dévers retentit :
Abaisser la plate-forme. Placer la machine sur une surface ferme et horizontale. Si l'alarme de dévers retentit alors que la plate-forme est relevée, abaisser la plate-forme avec une extrême prudence.

Ne pas modifier ni désactiver les interrupteurs de fin de course.

Ne pas conduire à plus de 0,7 km/h avec la plate-forme relevée.

RÈGLES DE SÉCURITÉ

Ne pas utiliser la machine par vents forts. Ne pas augmenter la surface d'exposition ni la charge de la plate-forme. Plus la surface exposée au vent est grande, moins la machine est stable.

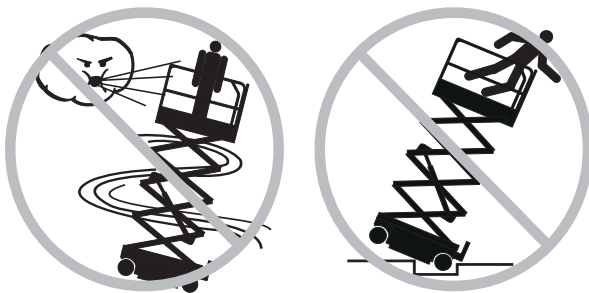

Ne pas conduire la machine sur ou près d'un terrain irrégulier, de surfaces meubles ou dans d'autres situations à risques lorsque la plate-forme est relevée.

Faire preuve d'une extrême prudence et ralentir lorsque la machine est conduite en position repliée sur un terrain irrégulier, des débris, des surfaces meubles ou glissantes ou près de trous et de dévers.

Ne pas pousser ni tirer d'objet à l'extérieur de la plate-forme.



Force latérale autorisée maximale

GS-2032	
ANSI et CSA - 2 personnes	534 N
CE - Utilisation à l'intérieur uniquement - 2 personnes	534 N
CE - Utilisation à l'extérieur - 1 personne	200 N

GS-2632	
ANSI et CSA - 2 personnes	445 N
CE - Utilisation à l'intérieur uniquement - 2 personnes	445 N

GS-2046	
ANSI et CSA - 2 personnes	801 N
CE - Utilisation à l'intérieur uniquement - 2 personnes	801 N
CE - Utilisation à l'extérieur - 2 personnes	400 N

GS-2646	
ANSI et CSA - 2 personnes	667 N
CE - Utilisation à l'intérieur uniquement - 2 personnes	667 N
CE - Utilisation à l'extérieur - 2 personnes	400 N
Australia - Utilisation à l'intérieur uniquement - 2 personnes	667 N
Australia - Utilisation à l'extérieur - 1 personne	200 N

GS-3246	
ANSI et CSA - 2 personnes	467 N
CE et Australia - Utilisation à l'intérieur - 2 personnes	467 N
CE et Australia - Utilisation à l'extérieur - 1 personne	200 N

Ne pas modifier ni désactiver de composant de la machine qui nuirait d'une manière ou d'une autre à sa sécurité et à sa stabilité.

Ne pas placer ni attacher de charges fixes ou suspendues sur une partie de cette machine.



Ne pas placer d'échelle ni d'échafaudage dans la plate-forme, ni contre une partie de cette machine.

Ne modifier ou ne changer en aucun cas un élévateur à plate-forme. Les fixations de montage conçues pour tenir les outils ou autres matériels sur la plate-forme, les garde-pieds ou les rampes de sécurité peuvent augmenter le poids dans la plate-forme, ainsi que la surface d'exposition ou la charge de la plate-forme.

RÈGLES DE SÉCURITÉ

Ne pas remplacer d'élément essentiel à la stabilité de la machine par un élément de poids ou de caractéristique différents.

Ne pas utiliser la machine sur une surface ou un véhicule en mouvement.

Vérifier que tous les pneus sont en bon état, que les écrous crénelés sont bien serrés et que les goupilles fendues sont correctement installées.

Ne pas utiliser des batteries dont le poids est inférieur à celui de l'équipement d'origine. Les batteries servent de contrepoids et sont essentielles à la stabilité de la machine. Chaque batterie doit peser 29,5 kg.

Ne pas se servir de la machine comme grue.

Ne pas pousser la machine ni aucun autre objet à l'aide de la plate-forme.

Ne pas toucher de structures adjacentes avec la plate-forme.

Ne pas attacher la plate-forme à des structures adjacentes.

Ne pas placer de charges en dehors du périmètre de la plate-forme.

Ne pas utiliser la machine lorsque les supports du châssis sont ouverts.

Ne pas utiliser les commandes de la plate-forme pour la dégager si elle est coincée, accrochée ou anormalement immobilisée de quelqu'autre manière par une structure adjacente. Evacuer tout le personnel de la plate-forme avant de tenter de dégager celle-ci à l'aide des commandes au sol.

Risques de chute

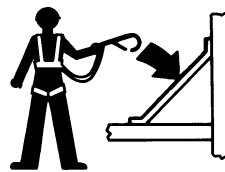

Les occupants de la plate-forme doivent porter une sangle ou un harnais de sécurité et se conformer aux réglementations gouvernementales en vigueur. Attacher la longe

de sécurité au point d'ancrage prévu à cet effet dans la plate-forme.

Ne pas s'asseoir, se tenir debout ni monter sur les rampes de sécurité de la plate-forme. Garder constamment les deux pieds fermement posés sur le plancher de la plate-forme.



Ne pas descendre de la plate-forme en l'escaladant lorsqu'elle est relevée.

Maintenir le plancher de la plate-forme exempt de débris.

Attacher la chaîne ou fermer le portillon d'accès de la plate-forme avant d'utiliser la machine.

Ne pas utiliser la machine tant que les rampes de sécurité ne sont pas correctement installées et que l'entrée n'est pas fermée de manière sûre.

RÈGLES DE SÉCURITÉ

Risques de collision

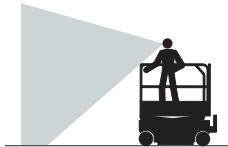

Tenir compte de la visibilité réduite et des angles morts lors de la conduite ou de l'utilisation de la machine.

Tenir compte de la position de la plate-forme étendue en conduisant la machine.

Placer la machine sur une surface horizontale ou la caler avant de desserrer les freins.

Nous recommandons aux opérateurs de porter un casque de chantier approuvé lorsqu'ils utilisent la machine.

Contrôler si la zone de travail présente des obstacles en hauteur ou d'autres risques potentiels.



Prendre garde au risque d'écrasement en saisissant la rampe de sécurité de la plate-forme.

Respecter et utiliser les flèches directionnelles colorées symbolisant les fonctions de translation et de direction sur les commandes et les autocollants de la plate-forme.

Jeux violents et conduite acrobatique sont formellement interdits lors de l'utilisation d'une machine.

Ne pas abaisser la plate-forme tant que des personnes et des objets se trouvent dans la zone située en dessous.



Adapter la vitesse de déplacement en fonction de l'état du sol, de la circulation, de l'inclinaison, de l'emplacement du personnel et de tout autre facteur susceptible de provoquer une collision.

Ne pas actionner la machine dans le champ d'action d'une grue ou d'un engin en hauteur mobile, à moins que les commandes de la grue aient été verrouillées et/ou que des précautions aient été prises pour éviter toute collision éventuelle.

Risques d'écrasement

Ne pas approcher les mains ni les membres des ciseaux.

Faire preuve de bon sens et d'anticipation lorsque la machine est commandée depuis le variateur au sol. Maintenir une distance de sécurité entre l'opérateur, la machine et les objets immobiles.

RÈGLES DE SÉCURITÉ

Risque d'endommagement des composants

Ne pas utiliser la machine comme masse de soudage.

Danger d'explosion et d'incendie

Ne pas utiliser la machine dans des endroits dangereux ni dans des endroits susceptibles de renfermer des vapeurs ou des particules inflammables ou explosives.

Risques d'endommagement de la machine

Ne pas utiliser une machine endommagée ou défectueuse.

Effectuer un contrôle avant mise en route approfondi de la machine et tester toutes les fonctions avant chaque journée de travail. Signaler et retirer immédiatement du service une machine endommagée ou défectueuse.

S'assurer que l'entretien a été complètement effectué, comme indiqué dans ce manuel et le manuel d'entretien correspondant.

S'assurer que tous les autocollants sont en place et lisibles.

S'assurer que les manuels de l'opérateur, de sécurité et des responsabilités sont complets, lisibles et qu'ils se trouvent dans le réceptacle de la plate-forme.

Risque de blessures corporelles

Ne pas utiliser la machine en cas de fuite d'huile hydraulique ou d'air. Une fuite d'air ou hydraulique peut pénétrer et/ou brûler la peau.

Légende des autocollants

Les autocollants des produits Genie utilisent des symboles, des codes couleur et des termes de mise en garde pour identifier les situations suivantes :



Symbole de mise en garde—avertit le personnel de risques de blessures potentiels. Respecter l'ensemble des messages de sécurité qui accompagnent ce symbole afin d'éviter tout risque de blessures graves voire mortelles.



Rouge—indique la présence d'une situation à risque imminente qui, si elle n'est pas évitée, entraînera des blessures graves voire mortelles.



Orange—indique la présence d'une situation à risque potentielle qui, si elle n'est pas évitée, peut entraîner des blessures graves voire mortelles.



Jaune avec symbole de mise en garde—indique la présence d'une situation potentiellement dangereuse qui, si elle n'est pas évitée, peut entraîner des blessures mineures ou bénignes.



Jaune sans symbole de mise en garde—indique la présence d'une situation potentiellement dangereuse qui, si elle n'est pas évitée, peut entraîner des dommages matériels.



Vert—donne des informations liées à l'utilisation ou à l'entretien.

RÈGLES DE SÉCURITÉ

Sécurité vis à vis des batteries

Risques de brûlures

Les batteries contiennent de l'acide. Toujours porter des vêtements et des lunettes de protection pour travailler sur les batteries.



Eviter les projections et le contact avec les acides d'accumulateurs. Neutraliser les déversements d'acides avec de l'eau et du bicarbonate de soude.

Ne pas exposer les batteries ou le chargeur à l'humidité pendant la charge.

Risques d'explosion



Eteindre toute flamme nue, ne pas créer d'étincelles ni fumer près des batteries. Les batteries dégagent un gaz explosif.

Laisser le plateau des batteries ouvert pendant tout le cycle de chargement.

Ne pas toucher les bornes de batteries ni les pince-câbles avec des outils susceptibles de créer des étincelles.

Risque d'endommagement des composants

Ne pas utiliser de chargeur de batterie de plus de 24V pour charger les batteries.

Risques d'électrocution



Brancher le chargeur de batterie à une sortie électrique CA au sol à 3 fils uniquement.

Inspecter quotidiennement l'état des cordons, câbles et fils. Remplacer les éléments endommagés avant d'utiliser la machine.

Eviter tout choc électrique provoqué par le contact avec les bornes des batteries. Oter bagues, montres et autres bijoux.

Risque de renversement

Ne pas utiliser des batteries dont le poids est inférieur à celui de l'équipement d'origine. Les batteries servent de contrepoids et sont essentielles à la stabilité de la machine. Chaque batterie doit peser 29,5 kg.

Risque d'arrachement au levage

Utiliser suffisamment de personnel et les techniques de levage appropriées pour soulever les batteries.

Légende

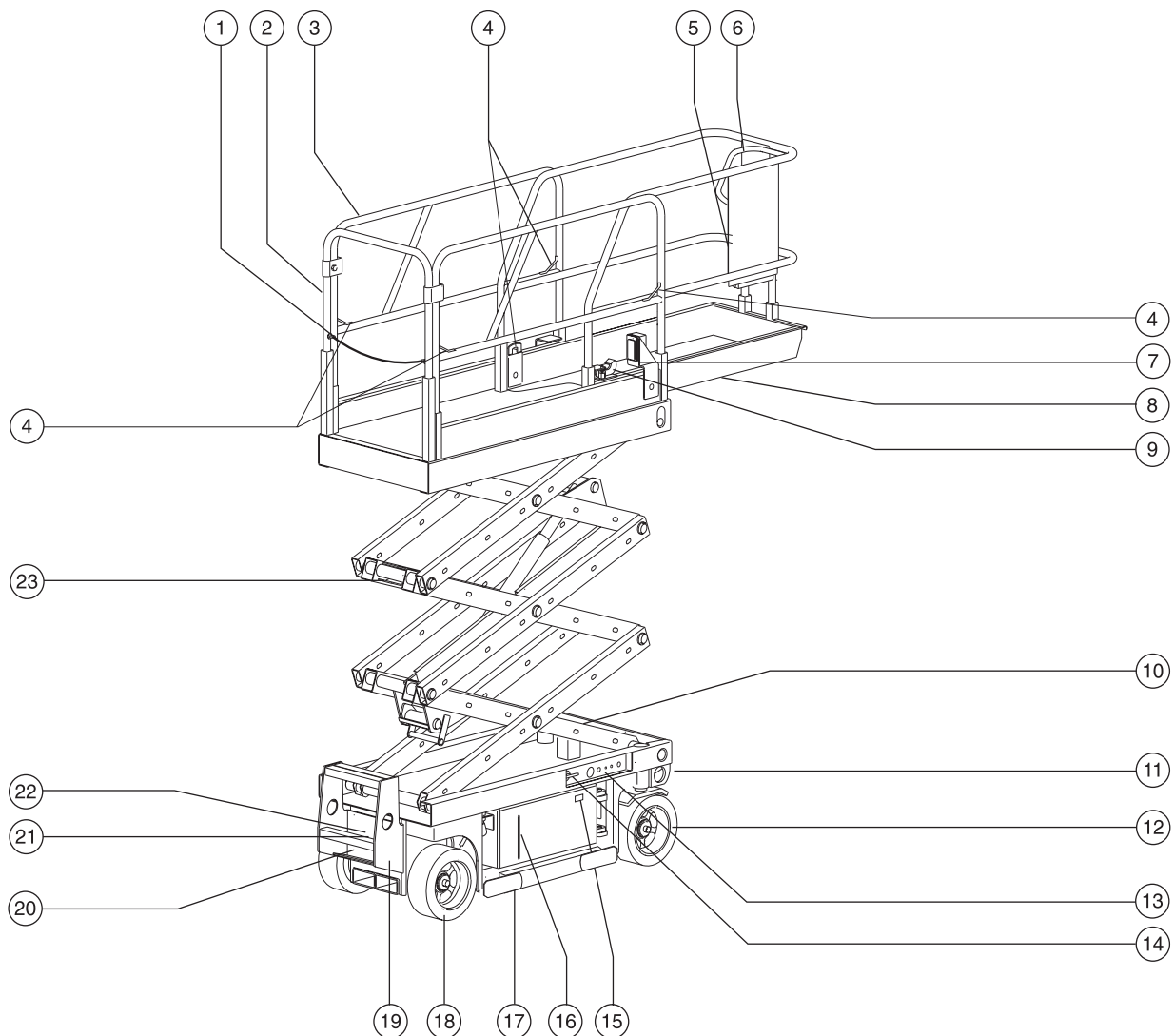

- | | | |
|---|--|--|
| 1 Chaîne ou portillon d'accès de la plate-forme | 9 Pédale d'extension de la plate-forme | 17 Protection anti-nids de poule |
| 2 Rampe d'accès de la plate-forme | 10 Alarme de dévers (sous protection) | 18 Pneu non directeur |
| 3 Rampes de sécurité de la plate-forme | 11 Arrimage de transport | 19 Echelle d'accès/arrimage de transport |
| 4 Point d'ancrage de la longe de sécurité | 12 Pneu directeur | 20 Chargeur de batterie |
| 5 Réceptacle des manuels | 13 Commandes au sol | 21 Bouton de la pompe de desserrage des freins |
| 6 Commandes de la plate-forme | 14 Bouton ou interrupteur de descente manuelle | 22 Bouton de desserrage des freins |
| 7 Sortie du disjoncteur différentiel | 15 DEL de diagnostic | 23 Bras de sécurité (modèles GS-3246 : bras de sécurité situé au-dessus du montage de vérin) |
| 8 Extension de plate-forme | 16 Indicateur du niveau d'huile hydraulique | |

Commandes

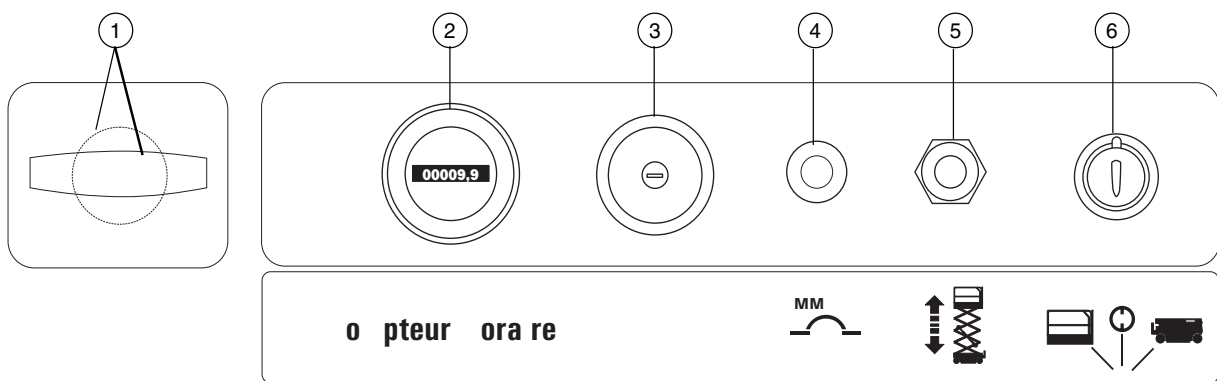

Panneau des contrôles au sol

- | | | |
|---|--|--|
| 1 Bouton ou interrupteur de descente manuelle | 4 Disjoncteur de circuits électriques | 6 Interrupteur à clé à 3 positions (plate-forme/off/sol) |
| 2 Compteur horaire | 5 Inverseur de montée/descente plate-forme | |
| 3 Bouton d'arrêt d'urgence | | |

COMMANDES

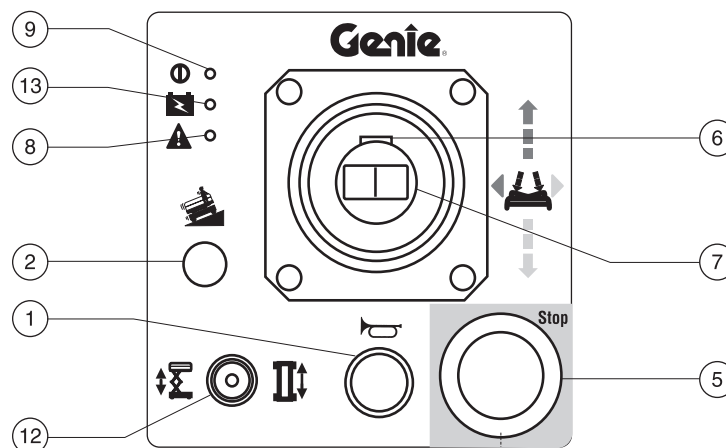
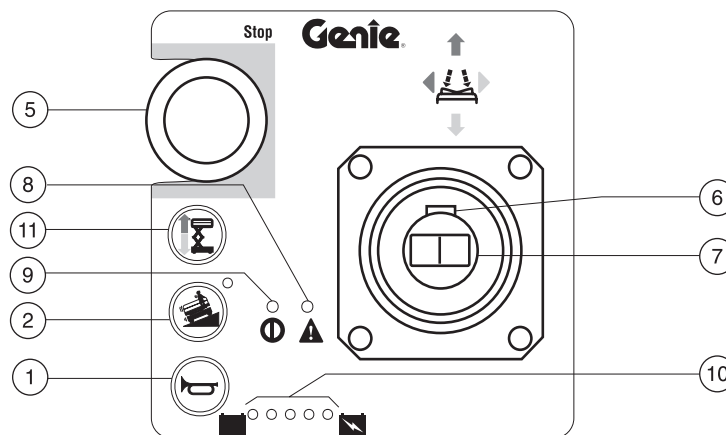
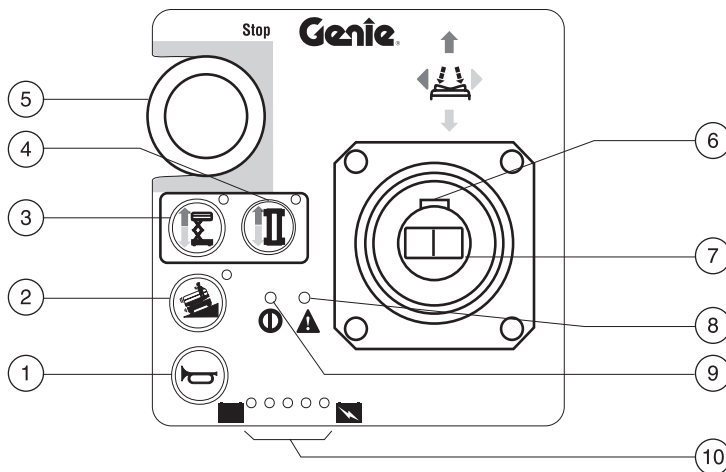

Contrôleur du levier de commande

- 1 Avertisseur
- 2 Symbole d'inclinaison de la machine : utilisation à vitesse lente sur des pentes
- 3 Bouton de sélection d'élévation avec témoin
- 4 Bouton de sélection translation avec témoin
- 5 Bouton d'arrêt d'urgence
- 6 Interrupteur de validation des fonctions
- 7 Manette de contrôle proportionnelle pour fonctions d'élévation et de translation et interrupteur au pouce pour fonction de direction
- 8 Témoin d'erreur
- 9 Témoin d'alimentation
- 10 Indicateur du niveau des batteries
- 11 Bouton de validation d'élévation
- 12 Inverseur de sélection élévation / translation
- 13 Témoin de batterie déchargée

Les symboles ci-dessous apparaissent dans le texte du présent manuel de l'opérateur afin d'identifier plus facilement les instructions d'utilisation.

Définir le type de variateur installé sur votre machine à l'aide des symboles de cette page et utiliser les symboles insérés dans le texte pour connaître l'action à effectuer sur votre variateur.

Si aucun symbole n'est indiqué pour votre variateur, cela signifie qu'aucune action n'est requise.



Deux sélecteurs de fonction et bouton d'arrêt d'urgence dans le coin supérieur gauche



Un sélecteur de fonction et bouton d'arrêt d'urgence dans le coin supérieur gauche



Bouton d'arrêt d'urgence dans le coin inférieur droit

Contrôle avant mise en route



Ne pas utiliser, à moins que :

- Vous avez appris et appliqué les principes d'utilisation de la machine en toute sécurité contenus dans le présent manuel de l'opérateur.

1 Eviter toute situation à risque.

2 Toujours effectuer un contrôle avant mise en route.

Prendre connaissance du contrôle avant mise en route et s'assurer de le comprendre avant de passer à la section suivante.

- 3 Toujours tester les fonctions avant utilisation.
- 4 Contrôler le lieu de travail.
- 5 Utiliser la machine uniquement pour des applications pour lesquelles elle a été conçue.

Principes fondamentaux

Le contrôle avant mise en route et l'entretien de routine relèvent de la responsabilité de l'opérateur.

Le contrôle avant mise en route consiste en une inspection visuelle effectuée par l'opérateur avant chaque journée de travail. Cette inspection vise à déceler tout défaut apparent sur la machine avant que l'opérateur ne teste les fonctions.

Le contrôle avant mise en route permet également de déterminer si les procédures d'entretien de routine sont nécessaires. Seuls les points d'entretien de routine spécifiés dans le présent manuel doivent être réalisés par l'opérateur.

Consulter la liste à la page suivante et vérifier chacun des points et emplacements pour déceler d'éventuels modifications et dommages ou voir si des pièces sont desserrées ou manquantes.

Ne jamais utiliser une machine endommagée ou modifiée. Si des dommages ou des variations effectuées sur la machine sortie d'usine sont décelés, placer un panneau sur la machine et la mettre hors service.

Seul un technicien qualifié est habilité à effectuer des réparations sur la machine, conformément aux spécifications du fabricant. Une fois les réparations terminées, l'opérateur doit effectuer un nouveau contrôle avant mise en route avant de commencer à tester les fonctions.

Les inspections d'entretien périodique doivent être réalisées par des techniciens qualifiés, conformément aux spécifications du fabricant et aux conditions stipulées dans le manuel des responsabilités.



CONTROLE AVANT MISE EN ROUTE

Contrôle avant mise en route

- S'assurer que les manuels de l'opérateur, de sécurité et des responsabilités sont complets, lisibles et qu'ils se trouvent dans le réceptacle de la plate-forme.
- S'assurer que tous les autocollants sont en place et lisibles. Voir la section Autocollants.
- Rechercher les éventuelles fuites d'huile hydraulique et vérifier le niveau d'huile. Ajouter de l'huile si nécessaire. Voir la section Entretien.
- Rechercher les éventuelles fuites d'eau des batteries et vérifier le niveau d'eau. Ajouter de l'eau distillée si nécessaire. Voir la section Entretien.

Vérifier si les composants ou zones suivants ont été endommagés, modifiés ou mal installés et s'ils présentent des pièces desserrées ou manquantes :

- Composants, câblage et câbles électriques
- Unité d'alimentation, réservoir, flexibles, raccords, vérins et blocs distributeurs hydrauliques
- Lot et connexions de batteries
- Moteurs de translation
- Patins d'usure
- Pneus et roues
- Interrupteurs de fin de course, alarmes et avertisseur
- Ecrous, boulons et autres fixations
- Chaîne d'accès à la plate-forme
- Portillon d'accès de la plate-forme (le cas échéant)
- Gyrophare et alarmes (le cas échéant)
- Composants de desserrage des freins
- Bras de sécurité
- Protections anti-nids de poule

- Extension de plate-forme
- Goupilles et fixations des ciseaux
- Levier de commande de la plate-forme
- Générateur (le cas échéant)
- Contrepoids (le cas échéant)

Effectuer un contrôle intégral de la machine et :

- Vérifier l'absence de craquelures dans les soudures ou les composants de construction
- Vérifier l'absence de bosses ou de dommages sur la machine
- S'assurer que tous les composants de construction et autres composants essentiels sont présents et que toutes les goupilles et fixations associées sont en place et correctement serrées.
- Vérifier que les garde-corps sont installés et que les boulons sont serrés
- S'assurer que les supports du châssis sont en place, verrouillés et correctement connectés.

Entretien



Observer les mesures suivantes :

- ☑ Seuls les points d'entretien de routine spécifiés dans le présent manuel peuvent être réalisés par l'opérateur.
- ☑ Les inspections d'entretien périodique doivent être réalisées par des techniciens qualifiés, conformément aux spécifications du fabricant et aux conditions stipulées dans le manuel des responsabilités.

Légende des symboles d'entretien

AVIS

Les symboles suivants ont été utilisés dans ce manuel pour indiquer l'objet des instructions. Lorsqu'un ou plusieurs de ces symboles apparaissent au début d'une procédure d'entretien, voici ce que cela signifie.



Indique que des outils seront requis pour pouvoir effectuer la procédure.



Indique que des pièces neuves seront requises pour effectuer la procédure.

Niveau d'huile hydraulique



Le suivi du niveau d'huile hydraulique est essentiel au bon fonctionnement de la machine. Le déséquilibre des niveaux d'huile hydraulique peut endommager les composants hydrauliques. Les contrôles quotidiens permettent à l'inspecteur d'identifier les variations du niveau d'huile indiquant la présence de problèmes dans le système hydraulique.

AVIS

Exécuter cette procédure avec la plate-forme en position repliée.

- 1 Evaluer le niveau d'huile dans le réservoir hydraulique par la jauge de niveau qui se trouve sur le côté du module d'alimentation.
- ⊙ Résultat : l'huile hydraulique doit se situer entre les repères « plein » et « ajouter » sur l'autocollant indicateur du niveau d'huile.
- 2 Ajouter de l'huile si nécessaire. Ne pas trop remplir.

Caractéristiques techniques de l'huile hydraulique

Type d'huile hydraulique	Equivalent Dexron

Contrôler les batteries



Le suivi de l'état de la batterie est essentiel aux bonnes performances et au fonctionnement sûr du moteur. Des niveaux de liquides inadaptés ou des câbles et connexions endommagés peuvent provoquer des dégâts matériels et des conditions d'utilisation dangereuses.

AVERTISSEMENT Risque d'électrocution. Le contact avec des circuits sous tension peut provoquer des blessures graves voire mortelles. Oter bagues, montres et autres bijoux.

AVERTISSEMENT Risque de blessures corporelles. Les batteries contiennent de l'acide. Eviter les projections et le contact avec les acides d'accumulateurs. Neutraliser les déversements d'acides avec de l'eau et du bicarbonate de soude.

AVIS Exécuter ce test une fois que les batteries sont complètement chargées.

- 1 Porter des vêtements et des lunettes de protection.
- 2 S'assurer que les raccords de câble des batteries ne sont pas touchés par la corrosion.
- 3 S'assurer que les fixations et les raccords de câbles des batteries sont bien serrés.
- 4 Retirer les bouchons filtres des batteries.
- 5 Contrôler le niveau d'acide de chaque batterie. Si nécessaire, faire une mise à niveau au ras du tuyau de remplissage des batteries avec de l'eau distillée. Ne pas trop remplir.
- 6 Remettre les bouchons filtres en place.

Entretien périodique

L'entretien périodique trimestriel, annuel et bisannuel doit être effectué par une personne qualifiée et ayant été formée pour réaliser l'entretien de cette machine, conformément aux procédures décrites dans le manuel d'entretien correspondant.

Les machines n'ayant pas fonctionné pendant plus de trois mois doivent être soumises à l'inspection trimestrielle avant d'être remises en service.

Tests des fonctions



Ne pas utiliser, à moins que :

- Vous avez appris et appliqué les principes d'utilisation de la machine en toute sécurité contenus dans le présent manuel de l'opérateur.

- 1 Eviter toute situation à risque.
- 2 Toujours effectuer un contrôle avant mise en route.

3 Toujours tester les fonctions avant utilisation.

Prendre connaissance des tests des fonctions et s'assurer de les comprendre avant de passer à la section suivante.

- 4 Contrôler le lieu de travail.
- 5 Utiliser la machine uniquement pour des applications pour lesquelles elle a été conçue.

Les symboles ci-dessous apparaissent dans le texte du présent manuel de l'opérateur afin d'identifier plus facilement les instructions d'utilisation.

Définir le type de variateur installé sur votre machine à l'aide des symboles de la page 11 et utiliser les symboles insérés dans le texte pour connaître l'action à effectuer sur votre variateur.

Si aucun symbole n'est indiqué pour votre variateur, cela signifie qu'aucune action n'est requise.



Deux sélecteurs de fonction et bouton d'arrêt d'urgence dans le coin supérieur gauche



Un sélecteur de fonction et bouton d'arrêt d'urgence dans le coin supérieur gauche



Variateur avec bouton d'arrêt d'urgence dans le coin inférieur droit

Principes fondamentaux

Les tests des fonctions visent à déceler toute défaillance avant de mettre la machine en service. L'opérateur doit suivre les instructions pas à pas pour tester toutes les fonctions de la machine.

Ne jamais utiliser une machine défectueuse. Si des défaillances sont décelées, apposer un panneau sur la machine et la mettre hors service. Seul un technicien qualifié est habilité à effectuer des réparations sur la machine, conformément aux spécifications du fabricant.

Une fois les réparations terminées, l'opérateur doit de nouveau effectuer un contrôle avant mise en route et tester les fonctions avant de remettre la machine en service.



TESTS DES FONCTIONS

- 1 Sélectionner une zone de test sur une surface ferme et horizontale sans obstacles.
- 2 S'assurer que le lot de batteries est connecté.

Commandes de contrôle au sol

- 3 Tirer les boutons rouges d'arrêt d'urgence des commandes au sol et de la plate-forme en position ON.
- 4 Positionner l'interrupteur à clé sur les commandes au sol.
- 5 Observer la DEL de diagnostic.
- ⊙ Résultat : la DEL doit indiquer 23 ou --.

Arrêt d'urgence

- 6 Pousser le bouton rouge d'arrêt d'urgence des commandes au sol en position OFF.
- ⊙ Résultat : aucune fonction ne doit être activée.
- 7 Tirer le bouton rouge d'arrêt d'urgence en position ON.

Fonctions montée/descente

Les avertisseurs sonores de cette machine et l'avertisseur standard proviennent tous de la même alarme centrale. L'avertisseur émet un son continu. L'alarme de descente émet 60 bips par minute. L'alarme qui s'active quand les protections anti-nids de poule ne se sont pas déployées émet 300 bips par minute. L'alarme qui s'active quand la machine est inclinée émet 600 bips par minute. Un avertisseur en option de type klaxon est également disponible.

- 8 Activer la fonction de montée.
- ⊙ Résultat : la plate-forme doit s'élever.
- 9 Activer la fonction de descente.
- ⊙ Résultat : la plate-forme doit s'abaisser.
L'alarme de descente doit retentir lorsque la plate-forme s'abaisse.

Descente manuelle

- 10 Activer la fonction de montée et relever la plate-forme d'environ 0,6 m.
- 11 Tirer le bouton de descente manuelle ou enfoncer l'interrupteur de descente manuelle situé près des commandes au sol.
- ⊙ Résultat : la plate-forme doit s'abaisser.
L'alarme de descente ne retentit pas.
- 12 Positionner l'interrupteur à clé sur les commandes de la plate-forme.

Commandes de contrôle plate-forme

Arrêt d'urgence

- 13 Pousser le bouton rouge d'arrêt d'urgence de la plate-forme en position OFF.
- ⊙ Résultat : aucune fonction ne doit être activée.

Avertisseur



- 14 Tirer le bouton rouge d'arrêt d'urgence en position ON.
- 15 Appuyer sur le bouton de l'avertisseur.
- ⊙ Résultat : l'avertisseur doit retentir.

TESTS DES FONCTIONS

Interrupteur de validation des fonctions

- 16 Ne pas maintenir l'interrupteur de validation des fonctions enfoncé.
- 17 Déplacer lentement la manette de contrôle dans la direction indiquée par la flèche bleue, puis dans la direction indiquée par la flèche jaune.
- ⊙ Résultat : aucune fonction ne doit être activée.



Fonctions montée/descente

- 18  Appuyer sur le bouton de sélection d'élévation.
-  Appuyer sur le bouton de validation d'élévation sans le relâcher.
-  Placer le sélecteur élévation / translation en position d'élévation (le cas échéant).
- 19 Appuyer, sans le relâcher, sur l'interrupteur de validation des fonctions de la manette de contrôle.
- 20 Déplacer lentement la manette de contrôle dans la direction indiquée par la flèche bleue.
- ⊙ Résultat : la plate-forme doit s'élever. les protections anti-nids de poule doivent se déployer.
- 21 Relâcher la manette de contrôle.
- ⊙ Résultat : la plate-forme doit s'arrêter.
- 22 Appuyer sur l'interrupteur de validation des fonctions sans le relâcher. Déplacer lentement la manette de contrôle dans la direction indiquée par la flèche jaune.
- ⊙ Résultat : la plate-forme doit s'abaisser. L'alarme de descente doit retentir lorsque la plate-forme s'abaisse.

Modèles CE : lorsque la plate-forme est abaissée, elle doit s'arrêter à 2,1 m du sol. S'assurer que la zone au-dessous de la plate-forme est libre avant de poursuivre la manœuvre. Pour continuer d'abaisser la plate-forme, relâcher la manette de contrôle et l'actionner à nouveau au bout de 5 secondes.

Direction

Note : lors des tests des fonctions de direction et de translation, se tenir dans la plate-forme en se tournant dans le sens dans lequel la machine se déplace.

- 23  Appuyer sur l'interrupteur de sélection translation.
-  Placer le sélecteur élévation / translation en position de translation (le cas échéant).
- 24 Appuyer, sans le relâcher, sur l'interrupteur de validation des fonctions de la manette de contrôle.
- 25 Enfoncer l'interrupteur au pouce situé en haut de la manette de contrôle, dans la direction indiquée par le triangle bleu sur le panneau des contrôles.
- ⊙ Résultat : les roues directrices doivent tourner dans la direction indiquée par le triangle bleu sur le panneau des contrôles.
- 26 Enfoncer l'interrupteur au pouce dans la direction indiquée par le triangle jaune sur le panneau des contrôles.
- ⊙ Résultat : les roues directrices doivent tourner dans la direction indiquée par le triangle jaune sur le panneau des contrôles.

TESTS DES FONCTIONS

Translation et freinage

27 Appuyer, sans le relâcher, sur l'interrupteur de validation des fonctions de la manette de contrôle.

28 Déplacer lentement la manette de contrôle dans le sens indiqué par la flèche bleue sur le panneau des contrôles jusqu'à ce que la machine commence à se déplacer, puis replacer la manette en position centrale.

⊙ Résultat : la machine doit se déplacer dans le sens indiqué par la flèche bleue sur le panneau des contrôles, puis s'arrêter brutalement.

29 Déplacer lentement la manette de contrôle dans le sens indiqué par la flèche jaune sur le panneau des contrôles jusqu'à ce que la machine commence à se déplacer, puis replacer la manette en position centrale.

⊙ Résultat : la machine doit se déplacer dans le sens indiqué par la flèche jaune sur le panneau des contrôles, puis s'arrêter brutalement.

Note : les freins de translation doivent pouvoir retenir la machine sur toutes les pentes qu'elle est capable de franchir.

Vitesse de translation limitée

30  Appuyer sur le bouton de sélection d'élévation.

 Appuyer sur le bouton de validation d'élévation sans le relâcher.

 Placer le sélecteur élévation / translation en position d'élévation (le cas échéant).

31 Appuyer, sans le relâcher, sur l'interrupteur de validation des fonctions de la manette de contrôle. Relever la plate-forme à environ 1,2 m du sol.

⊙ Résultat : les protections anti-nids de poule doivent se déployer.

32  Appuyer sur l'interrupteur de sélection translation.

 Placer le sélecteur élévation / translation en position de translation (le cas échéant).

33 Appuyer, sans le relâcher, sur l'interrupteur de validation des fonctions de la manette de contrôle. Déplacer lentement la manette de contrôle à la position de translation maximale.

⊙ Résultat : la vitesse de translation maximale pouvant être atteinte avec la plate-forme relevée ne doit pas dépasser 0,23 m par seconde.

Si la vitesse de translation est supérieure à 0,23 m par seconde lorsque la plate-forme est relevée, apposer immédiatement un panneau sur la machine et la mettre hors service.

Capteur de dévers

Note : effectuer ce test au sol à l'aide du variateur de la plate-forme. Ne pas rester sur la plate-forme.

34 Abaisser complètement la plate-forme.

35 Placer un morceau de bois rectangulaire sous chaque roue d'un même côté et faire monter la machine dessus.

36 Relever la plate-forme.

⊙ Résultat : une alarme doit retentir avant que la plate-forme ne soit à 2,1 m du sol.

37 Abaisser la plate-forme et retirer les deux morceaux de bois.



TESTS DES FONCTIONS

Protections anti-nids de poule

Note : les protections anti-nids de poule doivent se déployer automatiquement lorsque la plate-forme est relevée. Elles activent deux interrupteurs de fin de course qui contrôlent la vitesse de translation de la machine. Si les protections anti-nids de poule ne se déploient pas alors que la plate-forme est à plus de 1,8 m du sol, une alarme retentit et la machine est immobilisée.

38 Relever la plate-forme.

⊙ Résultat : lorsque la plate-forme est à plus de 1,2 mètres du sol, les protections anti-nids de poule doivent se déployer.

39 Appuyer sur les protections anti-nids de poule d'un côté, puis de l'autre côté.

⊙ Résultat : les protections anti-nids de poule ne doivent pas bouger.

40 Abaisser la plate-forme.

⊙ Résultat : les protections anti-nids de poule doivent se replier.

41 Placer un morceau de bois rectangulaire sous une protection anti-nids de poule. Relever la plate-forme.

⊙ Résultat : une alarme doit retentir et la fonction de translation être désactivée avant que la plate-forme ne soit à 2,1 mètres du sol.

42 Abaisser la plate-forme et retirer le morceau de bois.

Interrupteur de fin de course de la plate-forme Modèles GS-3246

Note : certains modèles GS-3246 sont équipés d'un contrepoids dans le châssis et ne requièrent pas ce test. Le contrepoids est gris et mesure 89 cm sur 30 cm. Ouvrir les supports du châssis pour voir si la machine est équipée de ce contrepoids. Si ce n'est pas le cas, effectuer ce test.

43 Relever la plate-forme à environ 7,9 m.

44 Appuyer, sans le relâcher, sur l'interrupteur de validation des fonctions de la manette de contrôle.

45 Déplacer lentement la manette de contrôle à la position de translation maximale.

⊙ Résultat : la fonction de translation ne doit pas s'activer.

Abaisser la plate-forme pour déplacer la machine.

Contrôle du lieu de travail



Ne pas utiliser, à moins que :

- Vous avez appris et appliqué les principes d'utilisation de la machine en toute sécurité contenus dans le présent manuel de l'opérateur.

- 1 Eviter toute situation à risque.
- 2 Toujours effectuer un contrôle avant mise en route.
- 3 Toujours tester les fonctions avant utilisation.

4 Contrôler le lieu de travail.

Prendre connaissance du contrôle du lieu de travail et s'assurer de le comprendre avant de passer à la section suivante.

- 5 Utiliser la machine uniquement pour des applications pour lesquelles elle a été conçue.

Principes fondamentaux

Le contrôle du lieu de travail permet à l'opérateur de déterminer si le lieu de travail se prête à une utilisation sûre de la machine. Il doit être effectué par l'opérateur avant que la machine ne soit conduite sur le lieu de travail.

Il revient à l'opérateur de repérer et de retenir les risques potentiels sur le lieu de travail, puis de faire en sorte de les éviter au cours de la conduite, du montage et de l'utilisation de la machine.

Contrôle du lieu de travail

Tenir compte des situations à risques suivantes et les éviter :

- dévers ou trous
- bosses, obstacles ou débris
- obstacles en hauteur et conducteurs sous haute tension
- endroits dangereux
- surface du sol inadéquate pour résister à toutes les forces de charge imposées par la machine
- force du vent et conditions climatiques
- présence de personnel non autorisé
- autres situations à risque potentielles

Instructions d'utilisation



Ne pas utiliser, à moins que :

- Vous avez appris et appliqué les principes d'utilisation de la machine en toute sécurité contenus dans le présent manuel de l'opérateur.
 - 1 Eviter toute situation à risque.
 - 2 Toujours effectuer un contrôle avant mise en route.
 - 3 Toujours tester les fonctions avant utilisation.
 - 4 Contrôler le lieu de travail.
 - 5 **Utiliser la machine uniquement pour des applications pour lesquelles elle a été conçue.**

Principes fondamentaux

Cette section fournit des instructions sur chaque aspect d'utilisation de la machine. Le respect de toutes les règles de sécurité et instructions décrites dans les manuels de l'opérateur, de sécurité et des responsabilités relève de la responsabilité de l'opérateur.

Utiliser la machine à d'autres fins que d'amener du personnel et des outils vers un lieu de travail en hauteur est risqué et dangereux.

Seul du personnel formé et autorisé peut être habilité à utiliser la machine. S'il est prévu que plusieurs opérateurs utilisent la machine à différents moments d'une même journée de travail, ces opérateurs doivent tous être qualifiés et respecter l'ensemble des règles de sécurité et instructions indiquées dans les manuels de l'opérateur, de sécurité et des responsabilités. Autrement dit, chaque nouvel opérateur doit effectuer un contrôle avant mise en route, tester les fonctions et contrôler le lieu de travail avant d'utiliser la machine.

INSTRUCTIONS D'UTILISATION

Arrêt d'urgence

Pousser le bouton rouge d'arrêt d'urgence des commandes au sol et de la plate-forme en position OFF pour désactiver toutes les fonctions.

Réparer toute fonction qui s'active lorsque l'un des boutons d'arrêt d'urgence est enfoncé.

Commande au sol

- 1 Positionner l'interrupteur à clé sur les commandes au sol.
- 2 Tirer les deux boutons d'arrêt d'urgence des commandes au sol et de la plate-forme en position ON.
- 3 S'assurer que le lot de batteries est connecté avant d'utiliser la machine.

Positionnement de la plate-forme



- 1 Positionner l'inverseur de montée/descente selon les repères sur le panneau des contrôles.

Les fonctions de translation et de direction ne sont pas disponibles depuis les commandes au sol.

Commande sur la plate-forme



- 1 Positionner l'interrupteur à clé sur les commandes de la plate-forme.
- 2 Tirer les boutons rouges d'arrêt d'urgence des commandes au sol et de la plate-forme en position ON.
- 3 S'assurer que le lot de batteries est connecté avant d'utiliser la machine.

Positionnement de la plate-forme

- 1  Appuyer sur le bouton de sélection d'élévation.
 Appuyer sur le bouton de validation d'élévation sans le relâcher.
 Placer le sélecteur élévation / translation en position d'élévation (le cas échéant).
- 2 Appuyer, sans le relâcher, sur l'interrupteur de validation des fonctions de la manette de contrôle.
- 3 Déplacer la manette de contrôle suivant les repères du panneau des contrôles.



Modèles CE : lorsque la plate-forme est abaissée, elle doit s'arrêter à 2,1 m du sol. S'assurer que la zone au-dessous de la plate-forme est libre avant de poursuivre la manœuvre. Pour continuer d'abaisser la plate-forme, relâcher la manette de contrôle et l'actionner à nouveau au bout de 5 secondes.

Pour diriger la machine

- 1  Appuyer sur le bouton de sélection translation.
 Placer le sélecteur élévation / translation en position de translation.
- 2 Appuyer, sans le relâcher, sur l'interrupteur de validation des fonctions de la manette de contrôle.
- 3 Tourner les roues directrices à l'aide de l'interrupteur au pouce situé en haut de la manette de contrôle.

INSTRUCTIONS D'UTILISATION

Pour conduire la machine

- 1  Appuyer sur le bouton de sélection translation.
 Placer le sélecteur élévation / translation en position de translation.
- 2 Appuyer, sans le relâcher, sur l'interrupteur de validation des fonctions de la manette de contrôle.
- 3 Accélérer : sortir lentement la manette de contrôle de la position centrale.
Décélérer : déplacer lentement la manette de contrôle vers la position centrale.
Stopper : replacer la manette de contrôle en position centrale ou relâcher l'interrupteur de validation des fonctions.

Utiliser les flèches directionnelles colorées apposées sur les commandes de la plate-forme et sur la plate-forme pour déterminer le sens de déplacement de la machine.

La vitesse de déplacement de la machine est limitée si la plate-forme est relevée.

L'état des batteries influe sur les performances de la machine. La vitesse de translation de la machine et la vitesse des fonctions diminuent lorsque le témoin de batterie déchargée s'allume ou que le dernier témoin de l'indicateur du niveau des batteries clignote.

Témoin d'erreur allumé

Si le témoin d'erreur est allumé, enfoncer puis tirer le bouton rouge d'arrêt d'urgence pour réinitialiser le système.



Si le témoin reste allumé, apposer un panneau sur la machine et la mettre hors service.

Sélecteur de translation

Symbole d'inclinaison de la machine : utilisation à vitesse lente sur des pentes



Enfoncer l'inverseur pour une translation normale.

INSTRUCTIONS D'UTILISATION

Extension et rétraction de la plate-forme

- 1 Enfoncer la pédale d'extension de la plate-forme, sur le garde-pieds de la plate-forme.
- 2 Saisir les rampes de sécurité de la plate-forme et pousser avec précaution pour étendre la plate-forme jusqu'en position intermédiaire.
- 3 Appuyer de nouveau sur la pédale et pousser pour étendre complètement la plate-forme.

Ne pas se tenir sur l'extension de plate-forme pendant l'opération.

- 4 Enfoncer la pédale d'extension de la plate-forme et tirer pour rétracter la plate-forme jusqu'en position intermédiaire. Appuyer de nouveau sur la pédale pour rétracter complètement la plate-forme.

Modèles GS-3246 sans contrepoids dans le châssis : l'interrupteur de fin de course d'extension de plate-forme désactive la fonction de translation lorsque la plate-forme est étendue ou relevée à plus de 7,9 m. Abaisser la plate-forme ou rétracter son extension pour déplacer la machine.

Commande au sol avec le variateur

Maintenir une distance de sécurité entre l'opérateur, la machine et les objets immobiles.

Tenir compte du sens de déplacement de la machine pour l'utilisation du variateur.

Après chaque utilisation

- 1 Sélectionner un endroit sûr pour garer la machine—surface ferme et horizontale, sans obstacles ni circulation.
- 2 Abaisser la plate-forme.
- 3 Positionner l'interrupteur à clé en position arrêt et retirer la clé pour éviter toute utilisation non autorisée de la machine.
- 4 Caler les roues.
- 5 Charger les batteries.

INSTRUCTIONS D'UTILISATION



Instructions batteries et chargeur

Observer les mesures suivantes :

- Ne pas utiliser de chargeur ou de batterie d'appoint externe.
- Charger les batteries dans un endroit bien ventilé.
- Utiliser une tension d'entrée C.A. appropriée pour le chargement, comme indiqué sur le chargeur.
- Utiliser uniquement une batterie et un chargeur agréés par Genie.

Chargement des batteries

- 1 S'assurer que les batteries sont connectées avant de les charger.
- 2 Ouvrir le compartiment des batteries. Laisser le compartiment ouvert pendant tout le cycle de chargement.
- 3 Retirer les bouchons filtres et vérifier le niveau d'acides des batteries. Si nécessaire, ajouter juste assez d'eau distillée pour couvrir les plaques. Ne pas trop remplir avant le cycle de chargement.
- 4 Remettre les bouchons filtres des batteries en place.
- 5 Connecter le chargeur de batterie à un circuit C.A. au sol.
- 6 Allumer le chargeur de batterie.
- 7 Le chargeur doit indiquer quand la batterie est complètement chargée.
- 8 Vérifier le niveau d'acides batterie une fois le cycle de chargement terminé. Faire une mise à niveau au ras du tuyau de remplissage avec de l'eau distillée. Ne pas trop remplir.

Instructions de remplissage et de chargement d'une batterie sèche

- 1 Retirer les bouchons filtres de la batterie et enlever définitivement le joint en plastique des ouvertures du bouchon de batterie.
- 2 Remplir chaque cellule avec de l'acide de batterie (électrolyte) jusqu'à ce que le niveau soit suffisant pour couvrir les plaques.

Ne pas remplir au repère maximal tant que le cycle de chargement de la batterie n'est pas terminé. Cela risque de faire déborder les acides de batterie pendant le chargement. Neutraliser les déversements d'acides avec de l'eau et du bicarbonate de soude.

- 3 Remettre les bouchons filtres de la batterie en place.
- 4 Charger la batterie.
- 5 Vérifier le niveau d'acides batterie une fois le cycle de chargement terminé. Faire une mise à niveau au ras du tuyau de remplissage avec de l'eau distillée. Ne pas trop remplir.

Instructions de transport



Observer les mesures suivantes :

- Faire preuve de bon sens et d'anticipation pour contrôler le mouvement d'une machine levée avec une grue ou un chariot à fourches.
- Le véhicule de transport doit être placé sur une surface horizontale.
- Le véhicule de transport doit être calé pour éviter qu'il ne roule lors du chargement de la machine.
- S'assurer que la capacité de charge, les surfaces de roulement et les chaînes et sangles du véhicule sont capables de supporter le poids de la machine (voir la section Caractéristiques techniques).
- Placer la machine sur une surface horizontale ou la caler avant de desserrer les freins.

Arrimage des charges durant le transport

Toujours caler les roues de la machine en préparation du transport.

Utiliser les points d'arrimage du châssis pour fixer la machine à la surface de transport.

Utiliser des chaînes ou des sangles d'une large capacité de charge.

Positionner l'interrupteur à clé en position OFF et retirer la clé avant le transport.

Inspecter la totalité de la machine pour détecter d'éventuels éléments desserrés ou non fixés.

Desserrage des freins

- 1 Caler les roues pour éviter tout déplacement de la machine.
- 2 S'assurer que la conduite de treuil est correctement fixée aux points d'attache du châssis et qu'aucun obstacle ne la gêne.
- 3 Tourner le bouton de desserrage des freins vers la gauche pour ouvrir le robinet de freinage.
- 4 Actionner le bouton de la pompe de desserrage des freins.

Une fois la machine chargée :

- 1 Caler les roues pour éviter tout déplacement de la machine.
- 2 Tourner le bouton de desserrage des freins vers la droite pour resserrer les freins.

Il est déconseillé de remorquer les élévateurs Genie GS-2032, GS-2632, GS-2046, GS-2646 ou GS-3246. Si la machine doit être remorquée, ne pas dépasser 3,2 km/h.



Autocollants

Inspection des autocollants

Utiliser les illustrations des pages suivantes pour vérifier que tous les autocollants sont en place et lisibles.

La liste de numéros ci-dessous offre un descriptif des autocollants et en indique le nombre.

N° de réf.	Descriptif	Nombre
28161FR	Avertissement - Risques d'écrasement des mains	2
28164FR	Avis - Matières dangereuses	1
28171	Étiquette - Défense de fumer	1
28174FR	Étiquette - Alimentation de la plate-forme, 230V	2
28175FR	Attention - Accès à la cabine	1
28176FR	Avis - Manuels manquants	1
28235FR	Étiquette - Alimentation de la plate-forme, 115V	2
28236FR	Avertissement - Instructions non lues . . .	1
31060FR	Danger - Ne pas modifier les interrupteurs de fin de course	2
31508FR	Avis - Alimentation du chargeur de batterie	1
31785FR	Avis - Instructions d'utilisation du chargeur de batterie	1
37145FR	Étiquette - Descente manuelle	1
40434FR	Étiquette - Point d'ancrage	5
43089FR	Avis - Instructions d'utilisation - Sol	1
43090FR	Avis - Instructions d'utilisation - Plate-forme	1
43091FR	Danger - Règles de sécurité générales	1
43094FR	Panneau de commandes au sol	1
43617FR	Danger - Renversement (batteries)	1
43618	Étiquette - Flèches directionnelles	2
43619FR	Étiquette - Bras de sécurité	1
43658FR	Étiquette - Alimentation du chargeur, 230V	1
43696FR	Danger - Risque d'électrocution	2
44220FR	Danger/Avis - Consignes de sécurité et instructions de desserrage des freins	1
44254FR	Avis - Cap. maxi. 227 kg, GS-2632	1
44255FR	Danger - Risque d'écrasement	4
44736FR	Danger - Alarme de dévers	1
44737FR	Danger - Renversement, plateaux ouverts	2
44753FR	Étiquette - DEL de diagnostique	1
44980FR	Étiquette - Alimentation du chargeur, 115V	1
44994FR	Étiquette - Niveau du fluide hydraulique / Dexron	1
46238FR	Avis - Témoin d'erreur	1

N° de réf.	Descriptif	Nombre
46262FR	Danger - Sécurité batterie/chargeur	1
46285FR	Avis - Cap. maxi. 363 kg, GS-2032, ANSI et CSA	1
46286FR	Avis - Schéma de connexion des batteries	1
46287FR	Avis - Caractéristiques techniques des pneus	4
52063FR	Avis - Cap. maxi. 363 kg, GS-2032, CE	1
52458	Plaque de numéro de série, CE	1
52475FR	Étiquette - Arrimage de transport	5
52494FR	Attention - Risque d'écrasement	1
52523	Plaque de numéro de série, ANSI et CSA	1
52560FR	Avis - Force latérale et vitesse du vent GS-2032, CE	1
52608FR	Avis - Force latérale, GS-2032, ANSI et CSA	1
52864	Panneau de commandes de la plate-forme	1
62055	Genie GS-2032	2
65052FR	Étiquette - Codes de dysfonctionnement de l'ECM	1
72833FR	Étiquette - Loquets ouverts	2
72853FR	Danger - Risque d'utilisation inappropriée	1
72973	Genie GS-2632	2
72990FR	Avis - Force latérale, GS-2632, ANSI et CSA	1
72992FR	Avis - Force latérale et vitesse du vent GS-2632, CE	1

AUTOCOLLANTS

GS-2032 et GS-2632

Numéros de pièce des autocollants			
chaque modèle requiert 1 autocollant de Capacité et 1 autocollant de Force latérale			
		GS-2032	GS-2632
ANSI	Capacité	46285	44254
	Force latérale	52608	72990
CSA	Capacité	46285	44254
	Force latérale	52608	72990
CE	Capacité	52063	44254
	Force latérale	52560	72992
Australie	Capacité	52063	44254
	Force latérale	52560	72992

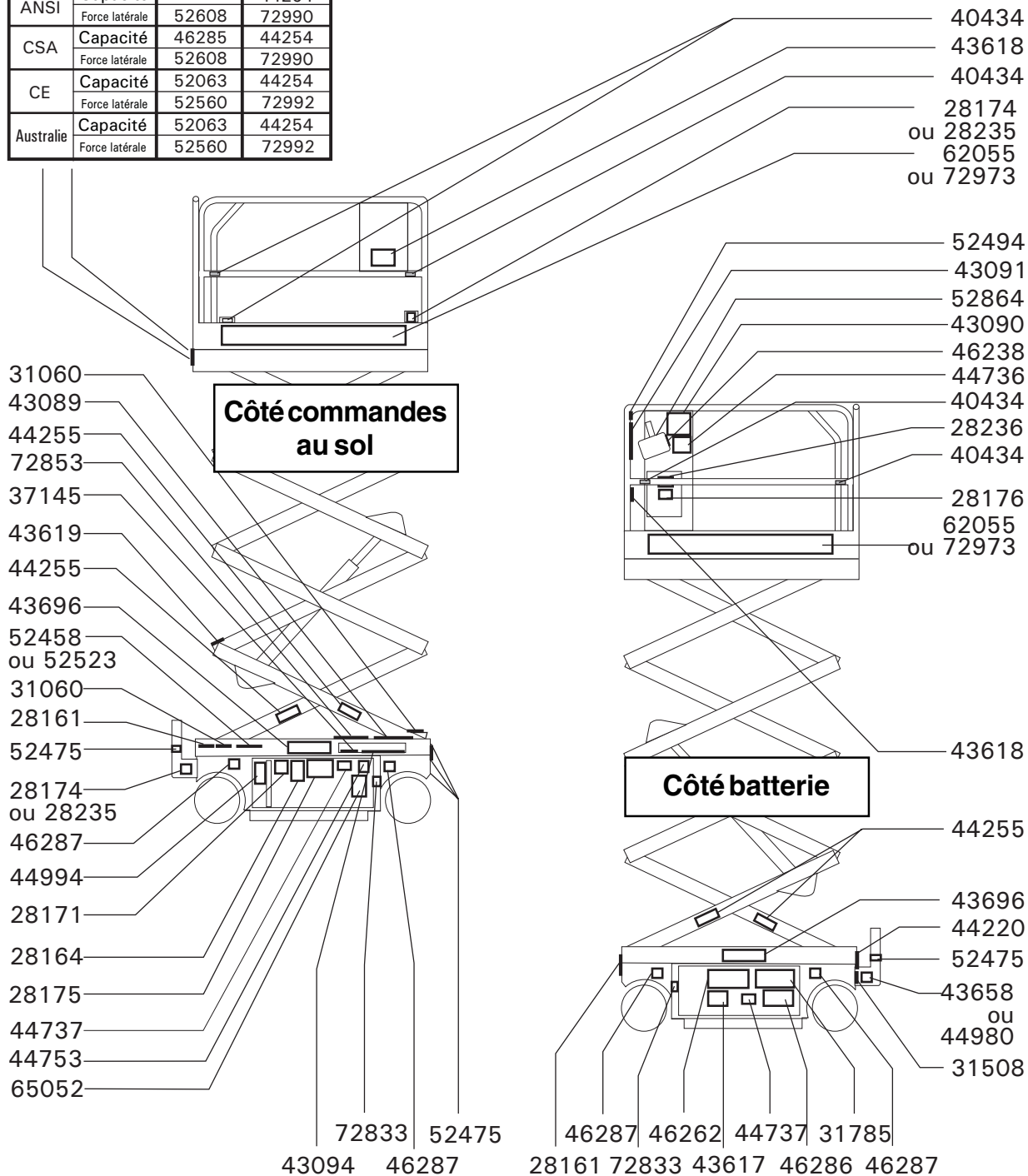



AUTOCOLLANTS

Inspection des autocollants

Utiliser les illustrations des pages suivantes pour vérifier que tous les autocollants sont en place et lisibles.

La liste de numéros ci-dessous offre un descriptif des autocollants et en indique le nombre.

N° de réf.	Descriptif	Nombre
28161FR	Avertissement - Risques d'écrasement des mains	2
28164FR	Avis - Matières dangereuses	1
28171	Étiquette - Défense de fumer	1
28174FR	Étiquette - Alimentation de la plate-forme, 230V	2
28175FR	Attention - Accès à la cabine	1
28176FR	Avis - Manuels manquants	1
28235FR	Étiquette - Alimentation de la plate-forme, 115V	2
28236FR	Avertissement - Instructions non lues . . .	1
31060FR	Danger - Ne pas modifier les interrupteurs de fin de course	2
31508FR	Avis - Alimentation du chargeur de batterie	1
31785FR	Avis - Instructions d'utilisation du chargeur de batterie	1
37145FR	Étiquette - Descente manuelle	1
40434FR	Étiquette - Point d'ancrage	5
43089FR	Avis - Instructions d'utilisation - Sol	1
43090FR	Avis - Instructions d'utilisation - Plate-forme	1
43091FR	Danger - Règles de sécurité générales	1
43094FR	Panneau de commandes au sol	1
43617FR	Danger - Renversements (batteries)	1
43618	Étiquette - Flèches directionnelles	2
43619FR	Étiquette - Bras de sécurité	1
43658FR	Étiquette - Alimentation du chargeur, 230V	1
43696FR	Danger - Risque d'électrocution	2
44220FR	Danger/Avis - Consignes de sécurité et instructions de desserrage des freins	1
44254FR	Avis - Capacité maximale, 227 kg GS-3246, CSA	1
44255FR	Danger - Risque d'écrasement	4
44736FR	Danger - Alarme de dévers	1
44737FR	Danger - Renversements, plateaux ouverts	2
44753FR	Étiquette - DEL de diagnostic	1
44980FR	Étiquette - Alimentation du chargeur, 115V	1
44994FR	Étiquette - Niveau du fluide hydraulique / Dexron	1
46238FR	Avis - Témoin d'erreur	1

N° de réf.	Descriptif	Nombre
46262FR	Danger - Sécurité batterie/chargeur	1
46286FR	Avis - Schéma de connexion des batteries	1
46287FR	Avis - Caractéristiques techniques des pneus	4
48331FR	Avis - Capacité maximale, 454 kg GS-2646	1
52084FR	Avis - Capacité maximale, 544 kg GS-2046	1
52337FR	Avis - Cap. maxi. 318 kg, GS-3246	1
52458	Plaque de numéro de série - CE	1
52475FR	Étiquette - Arrimage de transport	5
52494FR	Attention - Risque d'écrasement	1
52523	Plaque de numéro de série - ANSI et CSA	1
52561FR	Avis - Force latérale et vitesse du vent GS-2046, CE	1
52562FR	Avis - Force latérale et vitesse du vent GS-2646, CE	1
52563FR	Avis - Force latérale et vitesse du vent GS-3246, CE	1
52609FR	Avis - Force latérale, GS-2046, ANSI et CSA	1
52610FR	Avis - Force latérale, GS-2646, ANSI et CSA	1
52864	Panneau de commandes de la plate-forme	1
62056	Genie GS-2046	2
62057	Genie GS-2646	2
62058	Genie GS-3246	2
65052FR	Étiquette - Codes de dysfonctionnement de l'ECM	1
72084FR	Avis - Force latérale et vitesse du vent GS-3246, CE	1
72120FR	Avis - Force latérale max., ANSI et CSA	1
78026FR	Avis - Force latérale, GS-2646, Australie	1
78027FR	Avis - Capacité maxi., GS-2646, Australie	1
78028FR	Avis - Capacité maxi., GS-3246, CE et Australie	1
72833FR	Étiquette - Loquets ouverts	2
72853FR	Danger - Risque d'utilisation inappropriée	1

AUTOCOLLANTS

Numéros de pièce des autocollants				
chaque modèle requiert 1 autocollant de Capacité et 1 autocollant de Force latérale				
		GS-2046	GS-2646	GS-3246
ANSI	Capacité	52084	48331	52337
	Force latérale	52609	52610	72120
CSA	Capacité	52084	48331	44254
	Force latérale	52609	52610	72120
CE	Capacité	52084	48331	78028
	Force latérale	52561	52562	52563 ou 72084
Australie	Capacité	52084	78027	78028
	Force latérale	52561	78026	52563 ou 72084

GS-2046, GS-2646 et GS-3246

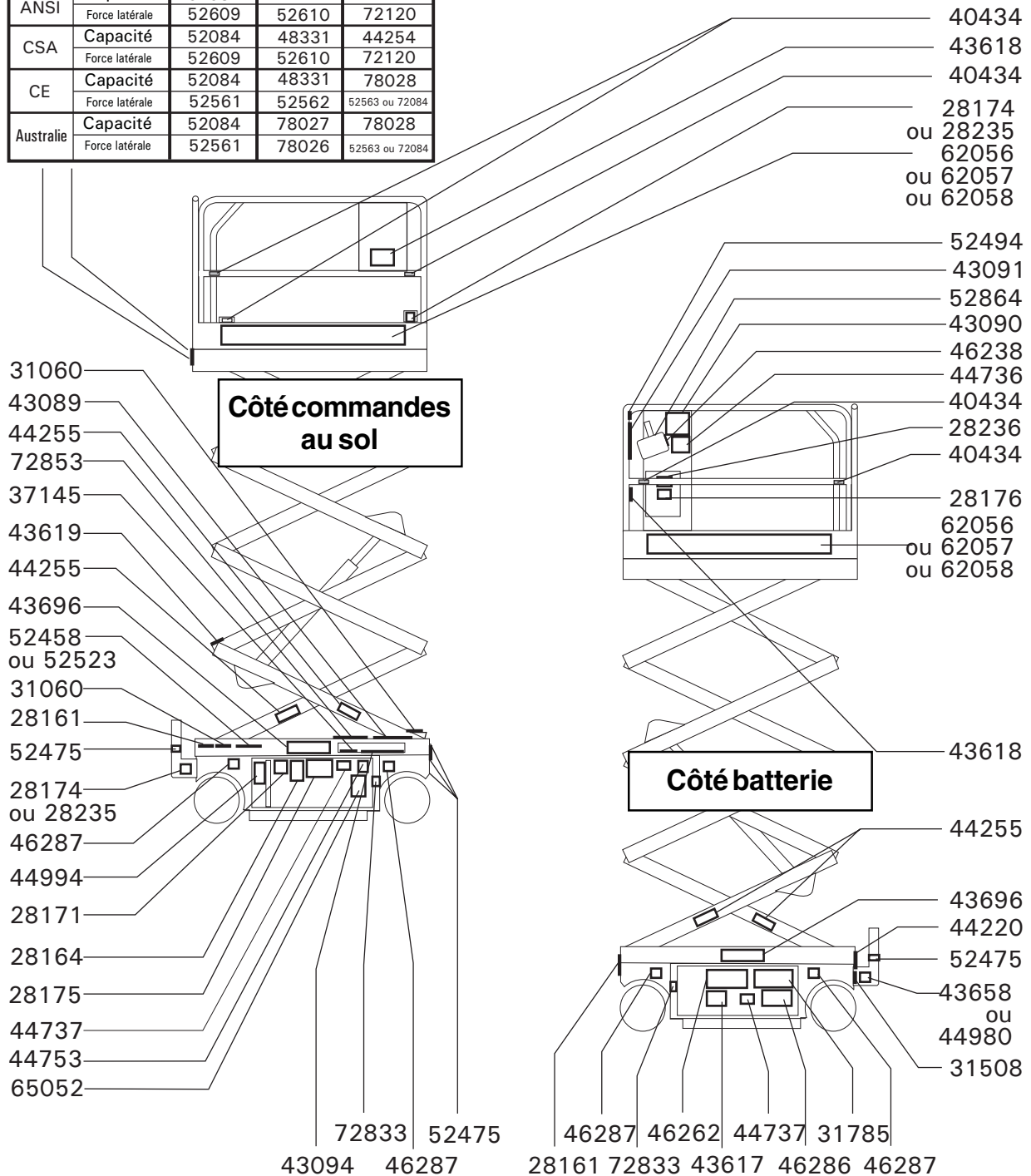

Caractéristiques techniques

Modèle	GS-2032
Hauteur de travail maximale	7,9 m
Hauteur maximale de la plate-forme	6,1 m
Hauteur, position repliée maximale Rampes relevées - CE	2,10 m
Hauteur, position repliée maximale Rampes relevées - ANSI	1,99 m
Hauteur, position repliée maximale Rampes abaissées	1,94 m
Hauteur, position repliée maximale Rampes retirées	99 cm
Hauteur, rampes de sécurité - ANSI et CSA	99,1 cm
Hauteur, rampes de sécurité - CE	1,10 m
Largeur	81,3 cm
Longueur, position repliée	2,44 m
Longueur, plate-forme déployée	3,44 m
Capacité de charge maximale	363 kg
Empattement	1,85 m
Rayon de braquage (extérieur)	2,34 m
Rayon de braquage (intérieur)	0 cm
Garde au sol	10,2 cm
Garde au sol	2,2 cm
Protection anti nid de poule déployée	
Poids	Se reporter à la plaque de numéro de série (le poids des machines varie selon les configurations)
Inclinaison admissible	30 %
Acoustique	70 dB
Niveau sonore maximal sur des postes de travail fonctionnant normalement (pondéré A)	
Source d'alimentation	4 batteries, 6V 245 AH
Commandes	Proportionnelles

sortie courant alternatif AC dans la plate-forme	standard
Pression hydraulique maximale (fonctions)	241,3 bar
Dimensions des pneus	15 x 5 x 11 1/4
Capacité du système hydraulique	20,8 litres

Dimensions de la plate-forme

Longueur x largeur	2,26 m x 0,794 m
Longueur d'extension de la plate-forme	99 cm

Vitesses de translation

Position repliée, maximum	3,5 km/h
Plate-forme relevée au max.	0,8 km/h 12,2 m/54,5 sec

Informations relatives aux charges au sol

	ANSI	CE
PNBV	1.952 kg	2.381 kg
Charge d'essieu maximale	1.111 kg	1.547 kg
Charge de roue maximale	555 kg	773 kg
Pression locale par pneu	8,62 kg/cm ² 845 kPa	12,0 kg/cm ² 1.176 kPa
Pression pourvue	10,54 kPa	12,01 kPa

Remarque : les informations relatives aux charges au sol sont approximatives et n'incluent pas les différentes options de configuration. Elles ne doivent être utilisées qu'avec les facteurs de sécurité adéquats.

L'amélioration constante de nos produits fait partie intégrante de la politique de Genie.
Les caractéristiques techniques de nos produits peuvent donc faire l'objet de modifications sans préavis ni obligation.

CARACTÉRISTIQUES TECHNIQUES

Modèle	GS-2632
Hauteur de travail maximale	9,75 m
Hauteur maximale de la plate-forme	7,9 m
Hauteur, position repliée maximale	2,29 m
Hauteur, position repliée maximale	1,73 m
Rampes repliées	
Hauteur plate-forme, Repliée au maximum	1,17 m
Hauteur, rampes de sécurité - ANSI et CSA	99,1 cm
Hauteur, rampes de sécurité - CE	1,10 m
Largeur	81,3 cm
Longueur, position repliée	2,44 m
Longueur, plate-forme étendue	3,44 m
Capacité de charge maximale	227 kg
Empattement	1,85 m
Rayon de braquage (extérieur)	2,34 m
Rayon de braquage (intérieur)	0 cm
Garde au sol	10,2 cm
Garde au sol	2,2 cm
Protection anti nid de poule déployée	
Poids	Se reporter à la plaque de numéro de série (le poids des machines varie selon les configurations)
Inclinaison admissible	25 %
Acoustique	70 dB
Niveau sonore maximal sur des postes de travail fonctionnant normalement (pondéré A)	
Source d'alimentation	4 batteries, 6V 245 AH
Commandes	Proportionnelles

Sortie courant alternatif dans la plate-forme	standard	
Pression hydraulique maximale (fonctions)	241,3 bar	
Dimensions des pneus	15 x 5 x 11 1/4	
Dimensions de la plate-forme		
Longueur x largeur	2,26 m x 0,794 m	
Longueur de l'extension de plate-forme	99 cm	
Vitesses de translation		
Position repliée, maximum	3,5 km/h	
Plate-forme relevée au max.	0,8 km/h	
	12,2 m/54,5 sec	
Informations relatives aux charges au sol		
	ANSI et CE	Australie
PBV + charge autorisée	2.563 kg	2.731 kg
Charge d'essieu maximale	1.647 kg	1.696 kg
Charge de roue maximale	823 kg	848 kg
Pression locale par pneu	12,77 kg/cm ² 1.251 kPa	13,15 kg/cm ² 1.289 kPa
Pression pourvue	12,68 kPa	13,51 kPa

Remarque : les informations relatives aux charges au sol sont approximatives et n'incluent pas les différentes options de configuration. Elles ne doivent être utilisées qu'avec les facteurs de sécurité adéquats.

L'amélioration constante de nos produits fait partie intégrante de la politique de Genie.
Les caractéristiques techniques de nos produits peuvent donc faire l'objet de modifications sans préavis ni obligation.



CARACTÉRISTIQUES TECHNIQUES

Modèle	GS-2046
Hauteur de travail maximale	7,9 m
Hauteur maximale de la plate-forme	6,1 m
Modèles à rampes coulissantes	
Hauteur, position repliée maximale Rampes relevées - CE	2,10 m
Hauteur, position repliée maximale Rampes relevées - ANSI	1,99 m
Hauteur, position repliée maximale Rampes abaissées	1,82 m
Hauteur, position repliée maximale Rampes retirées	99,7 cm
Hauteur, rampes de sécurité - ANSI et CSA	99,1 cm
Hauteur, rampes de sécurité - CE	1,10 m
Modèles à rampes repliables	
Hauteur, position repliée maximale	2,19 m
Hauteur, position repliée maximale Rampes repliées	1,64 m
Hauteur plate-forme, Repliée au maximum	1,08 m
Tous les modèles	
Largeur	1,17 m
Longueur, position repliée	2,44 m
Longueur, plate-forme étendue	3,44 m
Capacité de charge maximale	544 kg
Empattement	1,85 m
Rayon de braquage (extérieur)	2,33 m
Rayon de braquage (intérieur)	0 cm
Garde au sol	10,2 cm
Garde au sol Protections anti nid de poule déployées	2,22 cm
Poids	Se reporter à la plaque de numéro de série (le poids des machines varie selon les configurations)

Inclinaison admissible	30 %
Acoustique	70 dB
Niveau sonore maximal sur des postes de travail fonctionnant normalement (pondéré A)	
Source d'alimentation	4 batteries, 6V 245 AH
Commandes	Proportionnelles
sortie courant alternatif AC dans la plate-forme	standard
Pression hydraulique maximale (fonctions)	241,3 bar
Dimensions des pneus	15 x 5 x 11 1/4
Capacité du système hydraulique	20,8 litres
Dimensions de la plate-forme	
Longueur x largeur	2,26 m x 1,16 m
Longueur de l'extension de plate-forme	99 cm
Vitesses de translation	
Position repliée, maximum	3,5 km/h
Plate-forme relevée au max.	0,8 km/h 12,2 m/54,5 sec
Informations relatives aux charges au sol	
PNBV	2.506 kg
Charge d'essieu maximale	1.315 kg
Charge de roue maximale	657 kg
Pression locale par pneu	10,2 kg/cm ² 1.000 kPa
Pression pourvue	9,41 kPa

Remarque : les informations relatives aux charges au sol sont approximatives et n'incluent pas les différentes options de configuration. Elles ne doivent être utilisées qu'avec les facteurs de sécurité adéquats.

CARACTÉRISTIQUES TECHNIQUES

Modèle	GS-2646
Hauteur de travail maximale	9,8 m
Hauteur maximale de la plate-forme	7,9 m
Modèles à rampes coulissantes	
Hauteur, position repliée maximale Rampes relevées - CE	2,28 m
Hauteur, position repliée maximale Rampes relevées - ANSI	2,17 m
Hauteur, position repliée maximale Rampes abaissées	2,17 m
Hauteur, position repliée maximale Rampes retirées	1,17 m
Hauteur, rampes de sécurité - ANSI et CSA	99,1 cm
Hauteur, rampes de sécurité - CE	1,10 m
Modèles à rampes repliables	
Hauteur, position repliée maximale	2,28 m
Hauteur, position repliée maximale Rampes repliées	1,73 m
Hauteur plate-forme, Repliée au maximum	1,17 m
Tous les modèles	
Largeur	1,17 m
Longueur, position repliée	2,44 m
Longueur, plate-forme étendue	3,44 m
Capacité de charge maximale	454 kg
Empattement	1,85 m
Rayon de braquage (extérieur)	2,33 m
Rayon de braquage (intérieur)	0 cm
Garde au sol	10,2 cm
Garde au sol	2,2 cm
Protection anti nid de poule déployées	
Poids	Se reporter à la plaque de numéro de série (le poids des machines varie selon les configurations)

Inclinaison admissible	30 %
Acoustique	>70 dB
Niveau sonore maximal sur des postes de travail fonctionnant normalement (pondéré A)	
Source d'alimentation	4 batteries, 6V 245 AH
Commandes	Proportionnelles
sortie courant alternatif AC dans la plate-forme standard	
Pression hydraulique maximale (fonctions)	241,3 bar
Dimensions des pneus	15 x 5 x 11 1/4
Capacité du système hydraulique	20,8 litres
Dimensions de la plate-forme	
Longueur x largeur	2,26 m x 1,16 m
Longueur de l'extension de plate-forme	99 cm
Vitesses de translation	
Position repliée, maximum	3,5 km/h
Plate-forme relevée au max.	0,8 km/h 12,2 m/54,5 sec
Informations relatives aux charges au sol	
PNBV	2.561 kg
Charge d'essieu maximale	1.406 kg
Charge de roue maximale	703 kg
Pression locale par pneu	10,91 kg/cm ² 1.069 kPa
Pression pourvue	9,62 kPa

Remarque : les informations relatives aux charges au sol sont approximatives et n'incluent pas les différentes options de configuration. Elles ne doivent être utilisées qu'avec les facteurs de sécurité adéquats.



CARACTÉRISTIQUES TECHNIQUES

Modèle	GS-3246
Hauteur de travail maximale	11,6 m
Hauteur maximale de la plate-forme	9,8 m
Modèles avec rampes glissière	
Hauteur, position repliée maximale Rampes relevées - CE	2,41 m
Hauteur, position repliée maximale Rampes relevées - ANSI	2,30 m
Hauteur, position repliée maximale Rampes abaissées	2,13 m
Hauteur, position repliée maximale Rampes retirées	1,30 m
Hauteur, rampes de sécurité - ANSI et CSA	99,1 cm
Hauteur, rampes de sécurité - CE	1,10 m
Modèles avec rampes intégrées	
Hauteur, position repliée maximale	2,41 m
Hauteur, position repliée maximale Rampes repliées	1,86 m
Hauteur plate-forme, Repliée au maximum	1,30 m
Tous les modèles	
Largeur	1,17 m
Longueur, position repliée	2,44 m
Longueur, plate-forme étendue	3,44 m
Capacité de charge maximale	318 kg
Empattement	1,85 m
Rayon de braquage (extérieur)	2,33 m
Rayon de braquage (intérieur)	0 cm
Garde au sol	10,2 cm
Garde au sol Protections anti nid de poule déployées	2,2 cm
Poids	Se reporter à la plaque de numéro de série (le poids des machines varie selon les configurations)

Inclinaison admissible	25 %
Acoustique	>70 dB
Niveau sonore maximal sur des postes de travail fonctionnant normalement (pondéré A)	
Source d'alimentation	4 batteries, 6V 245 AH
Commandes	Proportionnelles
sortie courant alternatif AC dans la plate-forme	standard
Pression hydraulique maximale (fonctions)	241,3 bar
Dimensions des pneus	15 x 5 x 11 ¹ / ₄
Capacité du système hydraulique	20,8 litres
Dimensions de la plate-forme	
Longueur x largeur	2,26 m x 1,16 m
Longueur de l'extension de plate-forme	99 cm
Vitesses de translation	
Position repliée, maximum	3,5 km/h
Plate-forme relevée au max.	0,8 km/h 12,2 m/54,5 sec
Informations relatives aux charges au sol	
PNBV	3.117 kg
Charge d'essieu maximale	1.833 kg
Charge de roue maximale	916 kg
Pression locale par pneu	14,21 kg/cm ² 1.393 kPa
Pression pourvue	11,70 kPa

Remarque : les informations relatives aux charges au sol sont approximatives et n'incluent pas les différentes options de configuration. Elles ne doivent être utilisées qu'avec les facteurs de sécurité adéquats.



Genie Scandinavia
Téléphone +46 31 3409612
Fax +46 31 3409613

Genie France
Téléphone +33 (0)2 37 26 09 99
Fax +33 (0)2 37 26 09 98

Genie Iberica
Téléphone +34 93 579 5042
Fax +34 93 579 5059

Genie Germany
Téléphone +49 (0)4202 88520
Fax +49 (0)4202 8852-20

Genie U.K.
Téléphone +44 (0)1476 584333
Fax +44 (0)1476 584334

Genie Mexico City
Téléphone +52 55 5666 5242
Fax +52 55 5666 3241

Genie North America
Téléphone 425.881.1800
Appel gratuit USA et Canada
800.536.1800
Fax 425.883.3475

Genie Australia Pty Ltd.
Téléphone +61 7 3375 1660
Fax +61 7 3375 1002

Genie China
Téléphone +86 21 53852570
Fax +86 21 53852569

Genie Malaysia
Téléphone +65 98 480 775
Fax +65 67 533 544

Genie Japan
Téléphone +81 3 3453 6082
Fax +81 3 3453 6083

Genie Korea
Téléphone +82 25 587 267
Fax +82 25 583 910

Genie Brasil
Téléphone +55 11 41 665 755
Fax +55 11 41 665 754

Genie Holland
Téléphone +31 10 220 7911
Fax +31 10 220 6642

Distribué par :